

Hy-Lok Serie SVH

Hochdruck-Nadelventile



Katalog Nr. H-103NV-D
Jan. 2005

Griff

- aus gesintertem Edelstahl

Packungsschraube

- ermöglicht eine einfache Packungsnachstellung für absolute Dichtheit

Spindelgewinde

- sind gewalzt und haben dadurch eine maximale Standzeit

Anschlagbolzen

- verhindert versehentliches Entfernen bei Wartungsarbeiten

Robustes Gehäuse

- verfügbar in gerader oder Winkel Ausführung.

Verschiedene Endanschlüsse

- Hy-Lok Rohrverschraubungen, Außen- und Innengewinde ISO/NPT

Bohrung

- 5,0 mm

Kontermutter

- verhindert das Lösen der Packungsschraube

Spindelpackung

- unterhalb des Spindelgewindes
- trennt die Spindel vom Prozess
- verhindert das Auswaschen des Spindelschmiermittels
- besteht standardmäßig aus PTFE, auf Anfrage mit verstärktem Packungsring und Graphit erhältlich

Metalldichtung

- gewährleistet Sicherheit

Sicherheitsrückdichtung

- verhindert das Herausblasen der Spindel und bietet eine zusätzliche Spindelabdichtung

Große Auswahl an Spindelspitzen

- zum Beispiel nicht mitdrehende V-Spindel (Standard) und Kugelspindel (Sonderausstattung)

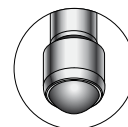

Kugelspindel

Eigenschaften

- **Druckbereich** bis 689 bar (10.000 psi) bei 38 °C (100 °F)
- **Temperaturbereich** von -23 °C bis 232 °C mit Standard-PTFE-Packung und bis zu 649 °C mit optionaler Graphitpackung
- **Gehäuse** erhältlich in Edelstahl 316, Kohlenstoffstahl und Alloy 400
- **100%ige Werkprüfung**



HY-LOK CORPORATION

© 2005 HY-LOK CORPORATION. Alle Rechte vorbehalten.

SVH1 für 10.000 psi

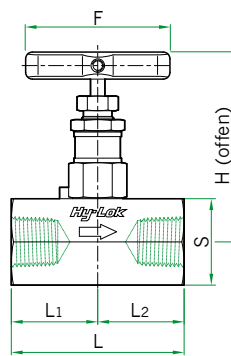

Gerade Form

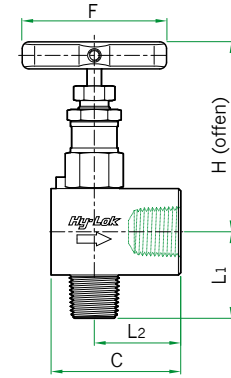

Winkelausführung

Abmessungen

Bestellnummer	Bohrung	Cv	Endanschluss		Abmessungen							
			Eingang	Ausgang	L	L ₁	L ₂	C	S	F	H	
SVH1	F · 4N	5,0 (0,197)	0,52	1/4" NPT Innengewinde		76,2 (3,00)	38,1 (1,50)	38,1 (1,50)	57,2 (2,25)	38,1 (1,50)	64,0 (2,52)	90,0 (3,54)
	F · 8N			1/2" NPT Innengewinde		84,0 (3,31)	42,0 (1,65)	42,0 (1,65)	62,5 (2,46)	41,0 (1,61)		91,5 (3,60)
	F · 12N			3/4" NPT Innengewinde		76,2 (3,00)	38,1 (1,50)					
	MF · 4N			1/4" NPT Außengewinde	1/4" NPT Innengewinde	82,2 (3,24)	44,1 (1,74)	38,1 (1,50)	57,2 (2,25)	38,1 (1,50)		
	MF · 6N			3/8" NPT Außengewinde	3/8" NPT Innengewinde	87,1 (3,43)	49,0 (1,93)					
	MF · 8N			1/2" NPT Außengewinde	1/2" NPT Innengewinde							

Maße in mm (Zoll) nur zur Information, Änderungen vorbehalten.

SVH2 für 6.000 psi

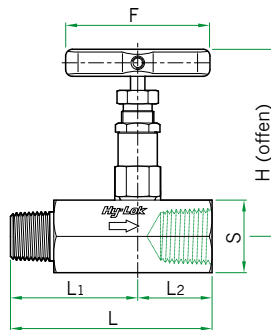

Gerade Form

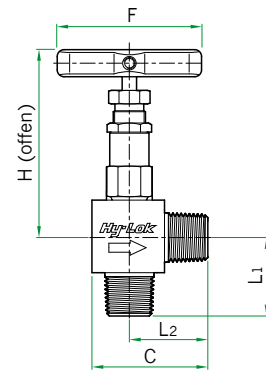

Winkelausführung

Abmessungen

Bestellnummer	Bohrung	Cv	Endanschluss		Abmessungen								
			Eingang	Ausgang	L	L ₁	L ₂	C	S	F	H		
SVH2	F · 4N	5,0 (0,197)	0,52	1/4" NPT Innengewinde		76,2 (3,00)	38,1 (1,50)	38,1 (1,50)	54,1 (2,13)	32,0 (1,26)	64,0 (2,52)	88,5 (3,48)	
	F · 6N			3/8" NPT Innengewinde					57,2 (2,25)	38,1 (1,50)			91,5 (3,60)
	F · 8N			1/2" NPT Innengewinde									
	F · 12N			3/4" NPT Innengewinde		88,9 (3,50)	56,1 (2,21)	32,8 (1,29)	48,8 (1,92)	32,0 (1,26)	88,5 (3,48)		
	MF · 8N			1/2" NPT Außengewinde	1/2" NPT Innengewinde	114,3 (4,50)	76,2 (3,00)	38,1 (1,50)	57,2 (2,25)	38,1 (1,50)		91,5 (3,60)	
	MF · 12N			3/4" NPT Außengewinde	3/4" NPT Innengewinde	91,2 (3,59)	45,6 (1,80)	45,6 (1,80)	61,6 (2,43)		88,5 (3,48)		
	H · 6T			3/8" Hy-Lok		96,2 (3,79)	48,1 (1,89)	48,1 (1,89)	64,1 (2,52)			88,5 (3,48)	
	H · 8T			1/2" Hy-Lok		65,0 (2,56)	32,5 (1,28)	32,5 (1,28)	48,5 (1,91)	32,0 (1,26)			
	SW · 4P			1/4" Rohrmuffenschweißanschluss		76,2 (3,00)	38,1 (1,50)	38,1 (1,50)	54,1 (2,13)				
	SW · 8P			1/2" Rohrmuffenschweißanschluss									
	SWF · 4P4N			1/4" Rohrmuffenschweißanschluss	1/4" NPT Innengewinde								
	SWF · 8P8N			1/2" Rohrmuffenschweißanschluss	1/2" NPT Innengewinde								

Maße in mm (Zoll) nur zur Information, Änderungen vorbehalten.

Technische Daten

SVH1,2

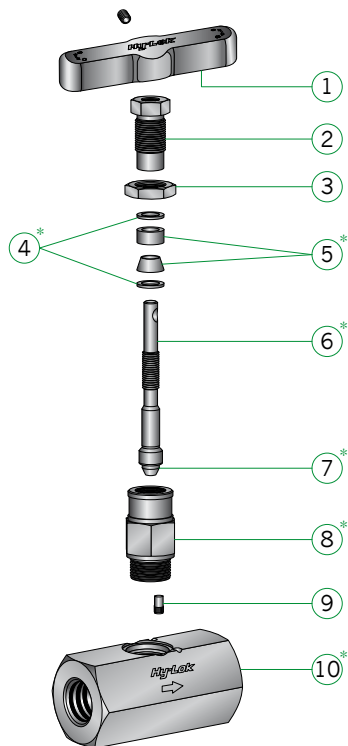

Werkstoffe

Beschreibung		Werkstoffgüte/ASTM-Spezifikation		
		Ventilgehäusewerkstoffe		
		SS 316	Kohlenstoffstahl	Alloy 400
1	Griff	Gesintert	Edelstahl	Edelstahl
		Andere	-	Aluminiumknebel
2	Packungsschraube	SS316 / A479 oder A276		
3	Kontermutter	SS316 / A276		
4	Packungsring *	Verstärktes PTFE		
5	Spindelpackung *	PTFE		
6	Spindel *	SS316 / A479 oder A276		Alloy 400 / B164
7	Spindelspitze *	V-Spindel	SS630 / A564	Alloy K500 / B865
		Kugel		
8	Ventilhals *	SS 316 / A479	1020 / A108 oder JIS 4051 S20C	Alloy 400 / B164
9	Anschlagbolzen	Edelstahl		
10	Gehäuse *	SS 316 / A479	1020 / A108 oder JIS 4051 S20C	Alloy 400 / B164

Hinweis: Mit * markierte Teile sind mediumberührt.

Temperatur- und Druckbemessung

Serie	Packung Material	Gehäusewerkstoff	Temperaturbereich	Druckbemessung bei 38 °C (100 °F)	Druckbemessung bei max. Temperatur
SVH1	PTFE	Edelstahl	-65 °F ~ 450 °F (-54 °C ~ 232 °C)	10.000 psi	7.435 psi bei 450 °F (512 bar bei 232 °C)
		Kohlenstoffstahl	-20 °F ~ 350 °F (-29 °C ~ 176 °C)	10.000 psi	7.435 psi bei 450 °F (512 bar bei 232 °C)
SVH2	PTFE	Edelstahl	-65 °F ~ 450 °F (-54 °C ~ 232 °C)	6.000 psi	4.130 psi bei 450 °F (285 bar bei 232 °C)
		Kohlenstoffstahl	-20 °F ~ 350 °F (-29 °C ~ 176 °C)	6.000 psi	5.230 psi bei 350 °F (360 bar bei 176 °C)
		Alloy 400	-65 °F ~ 450 °F (-54 °C ~ 232 °C)	5.000 psi	3.970 psi bei 450 °F (274 bar bei 232 °C)
	Graphit	Edelstahl	-65 °F ~ 1200 °F (-54 °C ~ 648 °C)	6.000 psi	1.715 psi bei 1200 °F (118 bar bei 648 °C)
		Kohlenstoffstahl	-20 °F ~ 350 °F (-29 °C ~ 176 °C)	6.000 psi	5.230 psi bei 350 °F (360 bar bei 176 °C)
		Alloy 400	-65 °F ~ 500 °F (-54 °C ~ 260 °C)	5.000 psi	3.960 psi bei 500 °F * (273 bar bei 260 °C)

* Nicht bei Temperaturen über 260 °C einsetzbar.

Prüfung

Jedes Hochdruck-Nadelventil wird mit Stickstoff bei 69 bar (1000 psi) bis auf eine maximale Leckrate von 0,1 Ncm³/min geprüft. Die hydrostatische Gehäusedruckprüfung wird als Option mit dem 1,5-fachen Arbeitsdruck durchgeführt. Andere Prüfungen werden auf Anfrage angeboten.

Sauergasanwendungen

Ventile sind mit Werkstoffen erhältlich, die der NACE MR-01-75 in ihrer neuesten Fassung hinsichtlich metallischer Werkstoffe mit optimalem Widerstand gegen Spannungsrisse bei schwefelhaltigen Medien entsprechen.

Wartungssätze (siehe Seite 3)

Bestellnummer	Ventiltyp	Beschreibung	Spindelspitzenform	Kennziffer
KIT-SVH1-SET.**	SVH1	Ventilhals, Spindelspitze, Spindel, Spindel- packung, Packungsring, Packungsschrau- be, Griff, Kontermutter, Gewindestift, Anschlagbolzen	V-Spindel	V
			Kugelspindel	B
KIT-SVH2-SET.**	SVH2	Ventilhals, Spindelspitze, Spindel, Spindel- packung, Packungsring, Packungsbuchse, Packungsschraube, Griff, Kontermutter, Gewindestift, Anschlagbolzen	Packungsmaterial	Kennziffer
			PTFE	T
			Graphit	G

** Für die vollständige Bestellnummer sind die Kennziffer für die gewünschte Spitze und das Packungsmaterial der Spindel als Suffix an die Basisbestellnummer für den Wartungssatz anzufügen.
Beispiel: KIT-SVH1-SET-VT (V-Spindel, PTFE-Spindelpackung)

Bestellinformationen

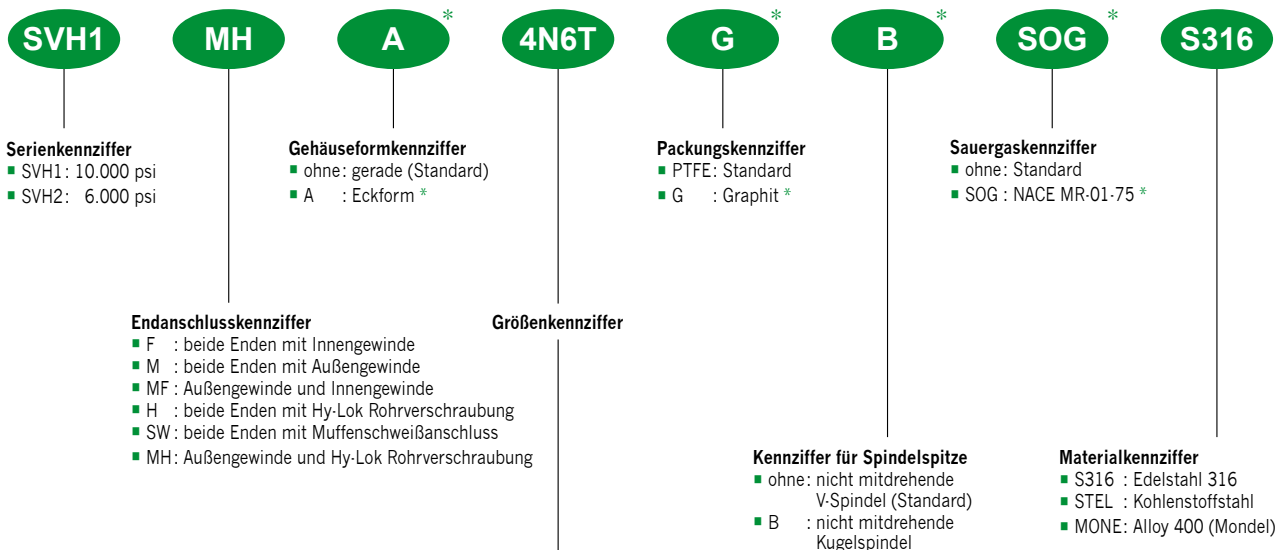

■ Kennziffer für Rohrgewinde NPT (ISO/BSP)

Nom. Größe	1/8	1/4	3/8	1/2	3/4	1
Kennziffer	2N(R)	4N(R)	6N(R)	8N(R)	12N(R)	16N(R)

■ Rohr

Zölliges Rohr	Rohr AD	1/8	1/4	3/8	1/2	3/4	1
	Kennziffer		2T	4T	6T	8T	12T
Metrisches Rohr	Rohr AD	3mm	6mm	10mm	12mm	20mm	25mm
	Kennziffer	3M	6M	10M	12M	20M	25M

Hinweis *: Für die Standardausführung ist keine Kennziffer erforderlich.
Beispiel: SVH1F-8N-S316

Sichere Ventilauswahl

Richtiger Einbau, Materialverträglichkeit, bestimmungsgemäßer Betrieb und Wartung liegen im Verantwortungsbereich des Anwenders. Um einen sicheren Betrieb und optimale Leistung zu erreichen, muss die gesamte Systemauslegung berücksichtigt werden.